

SOINS & MAINTENANCE >>

1. ATTENTION. Vérifiez les rivets, boulons et écrous, freins et accessoires minutieusement avant d'utiliser cette poussette.
2. ATTENTION. Arrêtez d'utiliser ce produit s'il y a un quelconque dommage ou pièces cassées.
3. Lubrifiez toutes les pièces mobiles et jonctions avec un spray lubrifiant pénétrant, de temps en temps.
4. Retirez le logement de roues avant et arrière puis nettoyez minutieusement de temps en temps.
5. Nettoyez le châssis de la poussette en essuyant avec un chiffon humide et séchez pour éviter la rouille.
6. Toujours sécher votre poussette après l'avoir utilisé sous la pluie ou en hiver, en s'assurant que le sel soit retiré du châssis et des joints. Laissez la poussette sécher dans un endroit ouvert, chaud et ventilé.
7. Ne pas laisser votre poussette dehors dans un climat humide car le tissu pourrait moisir.
8. Nettoyer le tissu en utilisant un détergent doux dans de l'eau tiède uniquement. NE PAS laver en machine. Etendre dans un endroit ventilé pour sécher. NE PAS sécher en machine.
9. Si vous avez une quelconque question concernant le produit, merci de contacter Guzzie and Guss au 1-888-597-0992, ou en ligne à www.guzzieandguss.com. Nous vous apporterons le meilleur support client.
10. Il peut être dangereux d'utiliser des accessoires autres que ceux approuvés par le constructeur ou le distributeur.
11. Il peut être dangereux d'utiliser des pièces de rechange autres que celles fournies ou approuvées par le constructeur ou le distributeur.

ENREGISTREMENT ET GARANTIE DU PRODUIT >>

La poussette Twice est couverte par une Garantie Limitée d'une durée de 1 an à partir de la date d'achat inscrite sur le reçu, contre les défauts de fabrication ou de main d'œuvre sur le châssis, et une garantie de 6 mois sur tous les tissus.

Pour enregistrer votre produit, rendez-vous sur www.guzzieandguss.com ou poster à l'adresse indiquée.
Importée au Canada par :
Peter John M. Distribution Inc.
#114 , 6951 - 72nd street, Delta, BC, Canada

pjmdistribution.com
1-888-597-0992

G+G125 Twice
Manuel d'instruction

guzzie+GUSS®
twice G+G125



Veuillez lire ce manuel d'instruction soigneusement avant d'utiliser ce produit.
Soyez sûr de garder ces instructions pour future référence.

INTRODUCTION >>

Introduction

Guzzie+Guss s'est engagé à rendre la vie des enfants et des parents sécuritaire, facile et pratique. Nous aimerions vous remercier pour l'achat de ce produit. Il est important que vous lisiez et suiviez les instructions de ce manuel attentivement. Veuillez-vous assurer que toutes les pièces sont bien attachées et que les pièces mobiles s'ajustent correctement. Veuillez faire attention au mécanisme d'ouverture et de fermeture. Lire toutes les mises en garde et les étapes de sécurité avant l'utilisation.

IMPORTANT >>

Après avoir lu et suivi entièrement les instructions de ce manuel, veuillez le garder pour un usage futur. Si le produit que vous avez reçu fonctionne de façon différente des instructions incluses avec ce produit, contactez guzzie+Guss par internet à l'adresse info@guzzieandguss.com. Là, vous obtiendrez le manuel le plus à jour concernant votre nouvelle poussette Twice. Veuillez avoir en main le numéro d'enregistrement et la date de fabrication, ces informations seront trouvées sur le châssis de votre poussette.

PIÈCES COMPRISES >>

- 1) Châssis de la poussette
- 2) Capotes (x2 connectées l'une à l'autre)
- 3) Roues avant (x3)
- 4) Roues arrière (x3)
- 5) Manuel d'instruction

AVERTISSEMENT >>

Veuillez noter ce qui suit pour assurer un usage sécuritaire de votre poussette

- . Lisez et assurez-vous de comprendre les instructions avant d'utiliser ce produit.
 - . Ne jamais laisser l'enfant sans surveillance dans la poussette
 - . Pour un usage correct, rangez ce guide d'utilisation dans un endroit pratique pour qu'il puisse être consulté régulièrement. Ne pas suivre toutes les mises en garde et instructions peut résulter à de graves blessures ou la mort.
 - . MISE EN GARDE : Pour éviter les pincements de doigt, des précautions doivent être prises lorsque vous pliez et dépliez la poussette.
 - . Cette poussette est conçue pour un enfant.
 - . Ne jamais laisser l'enfant sans surveillance dans la poussette
 - . MISE EN GARDE : Pour éviter les pincements, faites attention lorsque vous pliez et dépliez la poussette.
- Les enfants peuvent glisser le long du siège et s'étrangler. Ne jamais avoir le siège en position inclinée à moins d'utiliser le harnais en 5 points.
- . Évitez les blessures causées par des chutes. Toujours utiliser le harnais pour sécuriser l'enfant.
 - . Utilisez la poussette avec un maximum de deux enfants dont le poids total n'est pas plus de 90lbs (41Kg).
 - . Ne pas utiliser la poussette avec un enfant mesurant plus de 44 pouces (111.8 cm)
 - . Ne pas surcharger le panier-Le poids maximum dans le panier est de 10lbs (4.5kg). Surcharger le panier peut rendre la poussette instable.
 - . Toujours s'assurer que la poussette est complètement ouverte et verrouillée avant de l'utiliser.
 - . L'assemblage de cette poussette doit être fait uniquement par un adulte.
 - . N'accrochez pas et ne placez pas d'objet sur la poignée ou le châssis de la poussette à part ceux approuvés par guzzie+Guss. Ils peuvent rendre la poussette instable.
 - . Ne laissez pas d'enfant grimper sur la poussette ou jouer avec la poussette.
 - . Ne jamais utiliser la poussette sur des escaliers classique ou mécanique.
 - . Pour éviter les pincements, ne pas plier ou déplier la poussette lorsque l'enfant est dans ou à porté de la poussette.
 - . Toujours enclencher le frein de parking lorsque la poussette n'est pas en mouvement.
 - . Utilisez uniquement des accessoires et pièces détachées approuvées par guzzie+Guss.
- MISE EN GARDE: Utiliser cette poussette à des fins différentes de celle prévues peut :
- Annuler la garantie
 - Détériorer la poussette
 - Causer des dommages ou blessures à l'enfant ou à autrui
- MISE EN GARDE : Toujours attacher le harnais en 5 points de façon sécuritaire et correctement autour du corps de l'enfant lorsqu'il est assis dans la poussette.
- MISE EN GARDE: Cette poussette est conçue pour être utilisée avec un maximum de deux enfants à la foi, jusqu'à 45lbs chacun (21kg chacun)
- MISE EN GARDE : Pour éviter de rendre la poussette instable, ne placez pas d'objets ailleurs que dans le panier et dans les poches prévues à cet effet.
- MISE EN GARDE: Toutes charges accrochées à la poignée peuvent nuire à la stabilité de la poussette. Ne pas surcharger la poussette.
- MISE EN GARDE: Evitez d'utiliser la poussette sur des surfaces inégales.
- MISE EN GARDE : Cette poussette n'est pas conçue comme une poussette pour courir ou pour être utilisée avec des patins à roulettes.

CONSIGNES D'ASSEMBLAGE >>

Dépliage

Avec le châssis allongé sur le sol et les poignées orientés vers le bas, vous trouverez un levier de chaque côté du châssis. Soulever les leviers à l'écart du côté du châssis et soulever les poignées avec votre autre main.

Soulevez la poussette du sol laissant l'avant du châssis tomber à l'écart des poignées.

Le châssis commencera à s'ouvrir. En tenant les poignées, placez votre pied sur les deux petites chevilles noires au centre de l'arrière du châssis. Le fait d'appuyer vers le bas avec votre pied ouvrira complètement le châssis et le verrouillera en position ouverte.

Continuez d'appuyer jusqu'à ce que vous entendiez un clic.

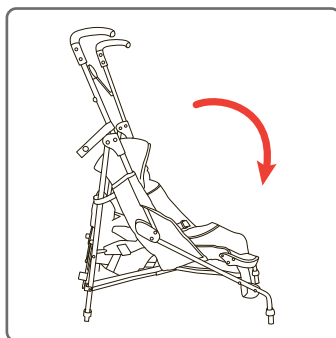
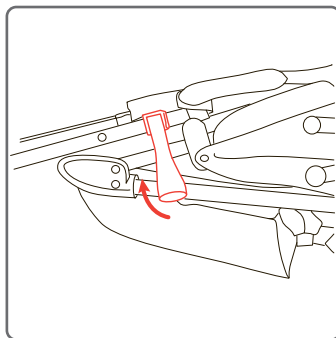

Attachement des roues au châssis

VEUILLEZ NOTER : Les roues avant et arrière devraient être lubrifiées de temps en temps, merci d'utiliser un produit à base d'huile pour entretenir votre poussette.

Roues Avant :
Glissez les roues avant dans les logements avant jusqu'à ce qu'elles se verrouillent en place.

Pour retirer les roues avant :
Appuyez sur les boutons de déverrouillage sur l'intérieur des logements de roues avant. Puis retirez la roue en la faisant glisser.

MISE EN GARDE: S'assurer que les roues soient correctement attachées en tirant délicatement dessus.

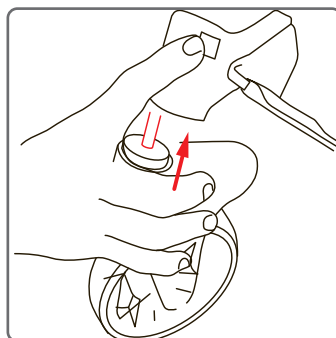

Roues Arrière

Veillez noter que les jeux de roue arrière gauche et droit peuvent seulement être installés sur le côté correspondant. Assurez-vous que les pédales de frein sont exposées vers l'arrière.

Soulevez un côté de la poussette puis glissez le logement de roue autour du pied du châssis.

Poussez le logement de roue sur le châssis jusqu'à la petite goupille de métal. Appuyez sur la goupille tout en ajustant le logement de la roue au-dessus de celle-ci, continuez à coulisser le logement de la roue vers le haut jusqu'à ce qu'il se verrouille.

Répétez cette procédure sur les 2 autres montants de la poussette.

Pour retirer les roues arrière :

Enfoncez la goupille de métal en appuyant dessus, puis retirez la roue en la coulissant.

VEUILLEZ NOTER : Les roues avant et arrière devraient être lubrifiées de temps en temps, merci d'utiliser un produit à base d'huile pour entretenir votre poussette.

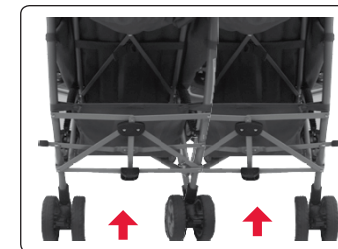

Inclinaison du Siège

Derrière le dossier de chaque siège, vous trouverez une poignée, soulevez celle-ci et abaissez le siège à la position désirée.

Assurez-vous que le siège soit ajusté au même cran de chaque côtés, sinon le siège sera de travers.

Pour redresser le siège, poussez simplement sur le dossier jusqu'à la position désirée.

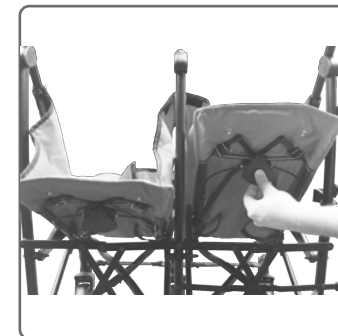

CONSIGNES D'ASSEMBLAGE >>

Attacher la Capote

Sur les deux côtés du châssis de la poussette, vous trouverez une petite monture rectangulaire noire. Introduire les glissières dans les montures rectangulaires (du haut vers le bas). Assurez-vous de pousser assez fort afin d'installer correctement le toit (Vous sentirez un clic).

Répéter l'opération sur l'autre côté.

Juste au-dessus de la monture rectangulaire, des deux côtés de la poussette, vous trouverez une bande de tissu, avec une bande velcro sur l'intérieur. Attachez celle-ci sur le cadre de la poussette.

Entre les deux toits, vous trouverez un cliquet qu'il faudra attacher sur le cadre. Au dessus de ce cliquet, vous trouverez une bande Velcro. Enveloppez celle-ci autour de la partie supérieure du cadre.

Derrière les toits, en bas des voiles, vous trouverez deux boutons pression. Attachez ceux-ci avec les 2 boutons pression sur l'arrière du siège.

Pour retirer le toit de la poussette

Défaire les bandes Velcro du tissu du siège et faites glisser les cliquets hors des montures rectangulaires. Détachez ensuite les boutons pression à l'arrière du siège. Enfin, décochez le cliquet au milieu.

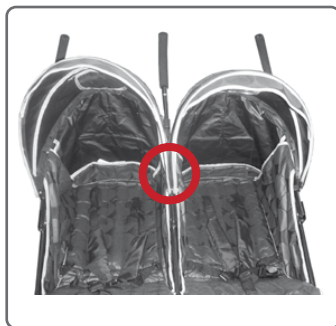
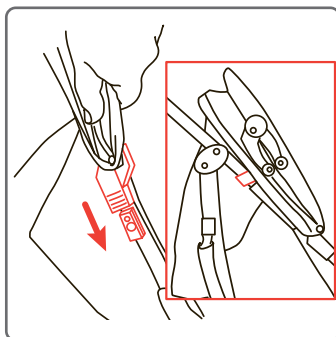

UTILISER VOTRE POUSSETTE >>

Pliage de la poussette

Pliage de la poussette :

VEUILLEZ NOTER : Toujours enclencher le frein avant de retirer les enfants.

Premièrement, relâchez les barres de tension sur les cotés de la capote, et repliez la capote.

Pour plier la poussette, commencez par soulever avec votre pied les petites chevilles noires sur lesquelles vous avez appuyé pour ouvrir la poussette. Une fois que vous avez relâché le système avec votre pied, appuyez légèrement sur la pédale noire située sur le côté droit du cadre tout en poussant les poignées vers les roues avant.

Poussez les poignées vers l'avant jusqu'à ce qu'elles soient contre les roues avant. Le système de verrouillage sur le côté s'engagera automatiquement.

Pousser la poussette

Pour rendre les roues pivotantes ou verrouillées, coulissez la languette située sur l'avant du logement de roue avant, coulissez la vers la droite, cela empêchera la roue de pivoter.

Pour enclencher les freins, appuyez avec votre pied sur le levier du frein, pour libérer le frein, levez le levier vers le haut.

Les trois roues ont un système de frein indépendant, donc le frein de chaque roue doit être enclenché séparément.

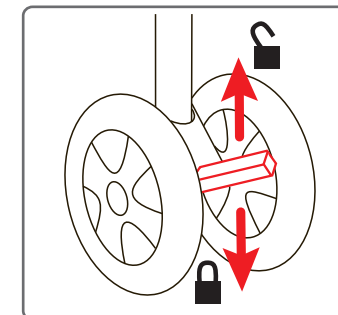
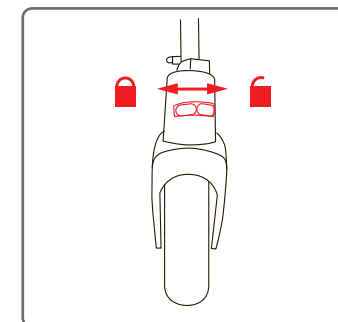
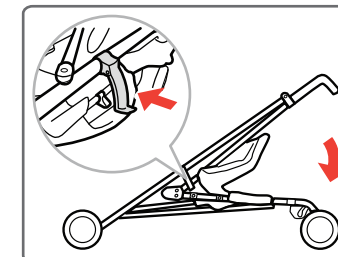
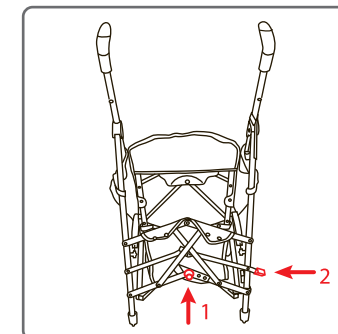

Repose - Pieds

Enfoncez les boutons de chaque côté du repose pieds et maintenez-les lorsque vous soulevez ou abaissez le repose pieds à la position désirée.

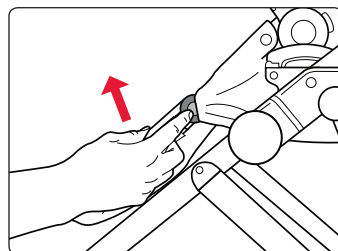

“Clôturer” le siège:

La poussette Twice vous permet de “clôturer” le siège. Soulevez le repose-jambes jusqu'à ce qu'il soit élevé. Vous trouverez un rabat de tissu de chaque côté en dessous de celui-ci. Sur l'extérieur de chaque côté du siège, vous trouverez une bande Velcro où le rabat doit être attaché. Même dans cette configuration, le harnais de sécurité doit être utilisé.

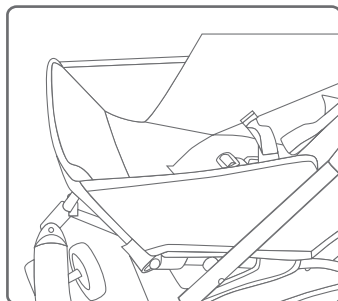

Les sièges de la poussette Twice est équipée d'un système de harnais ajustable en 5 points. Le harnais des épaules est ajustable en hauteur et peut être réglé en défilant la sangle d'épaule de sa position actuelle et en la renfilant dans la boucle de positionnement de la ceinture d'épaule à la hauteur désirée. La longueur des sangles d'épaule peut aussi être ajustée en glissant la boucle sur chaque sangle. Les ceintures de taille sont ajustables des deux côtés droit ou gauche en utilisant les boucles d'ajustement sur la sangle de taille.

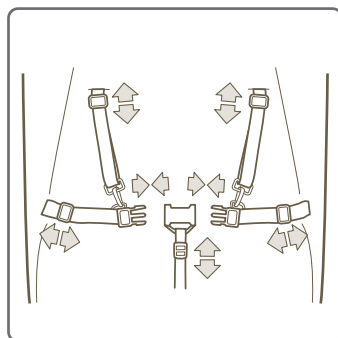

Pour utiliser le harnais en 5 points, insérez les deux connecteurs de la sangle de taille dans la boucle de l'entre-jambe. Les sangles d'épaule n'ont pas besoin d'être détachés à chaque fois que l'enfant est retiré ou placé dans la poussette.

Mise en Garde : Toujours attacher le harnais en 5 points de façon sécuritaire et correctement autour du corps de l'enfant lorsqu'il est assis dans la poussette.

Mise en Garde: Ne jamais laisser l'enfant sans surveillance lorsqu'il est assis dans la poussette.

EQUIPEMENT OPTIONNEL >>

Planche à Roulette Universelle

La Planche à roulette guzzie+Guss s'accroche derrière la plupart des poussettes grâce à son attache universelle et vous permettra de transporter un autre enfant en toute simplicité

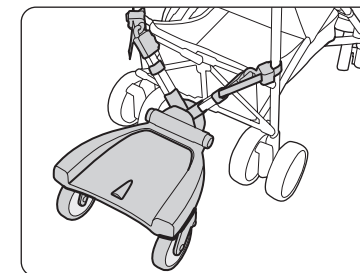

Porte-Gobelet Universel

Le porte-gobelet universel guzzie+Guss vous permettra d'emmener votre boisson favorite où que vous alliez et grâce à son attache universelle il s'adaptera sur toutes les poussettes.

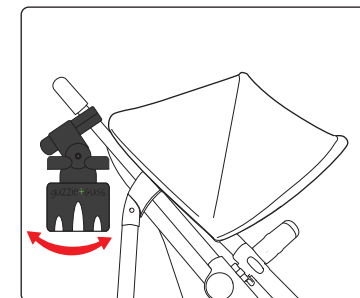

Garantie Limitée >>

Votre guzzie+Guss a une garantie limitée pour tout défaut de fabrication pour une période de 1 an à compter de la date d'achat lorsqu' utilisée normalement et en conformité avec les instructions de fonctionnement. La garantie n'est pas transférable et n'est valide que pour le propriétaire d'origine. Cette garantie n'est valable que si est fournie une preuve d'achat valide d'une guzzie+Guss par un détaillant autorisé, veuillez conserver une preuve d'achat pour la garantie.

La garantie est valable uniquement dans le pays d'achat. Cette garantie est soumise aux conditions énoncées par le pays dans lequel il a été acheté, les conditions peuvent varier. Guzzie+Guss n'expédiera pas de pièces de rechange ou de réparation hors du pays d'achat d'origine.

Guzzie+Guss effectuera les réparations ou enverra les pièces de rechange dans les conditions déterminées par guzzie+Guss ou redirigera vers un service de réparation agréés travaillant pour le compte de guzzie+Guss. Guzzie+Guss se réserve le droit d'échanger une pièce ou le produit avec une pièce de rechange ou le produit entier. Certaines pièces peuvent être remplacées par des nouvelles pièces d'un modèle plus récent car le produit peut être améliorée au fil du temps.

Veuillez noter qu' un problème n'est pas toujours couvert par la garantie si:

- Le problème est causé par une mauvaise utilisation ou un mauvais entretien. Veuillez vous référer à vos instructions pour des conseils d'utilisation et d'entretien de la poussette.
- Les dommages sont causés par une mauvaise installation des pièces et accessoires guzzie+Guss.
- Les dommages sont causés par la corrosion causée par un manque d'entretien.
- Les dommages sont causés par l'usure normale, qui est causée par un usage quotidien.
- Les dommages sont causés par l'intensité du soleil, la sueur, les détergents, le stockage dans des endroits humide ou des lavages fréquents.
- Des réparations ou des modifications sont effectuées par des tiers.
- L'article a été acheté auprès d'un revendeur non agréé.
- L'article a été acheté d'occasion
- L'article a été endommagé à la suite d'un accident par une compagnie aérienne ou de fret.

Guzzie+Guss se réserve le droit de déterminer si les conditions de garantie sont remplies