

CUIDADO Y MANTENIMIENTO >>

1. ▲ADVERTENCIA. Cheque los seguros, remaches, frenos y accesorios cuidadosamente al usar ésta carreola.
2. ▲ADVERTENCIA. Deje de usar éste producto si está dañado o tiene partes rotas o dañadas.
3. Lubrique todas las partes y articulaciones movibles con un aerosol lubricante penetrante, de vez en cuando.
4. Remueva la envoltura cilíndrica de la rueda delantera y limpie a fondo de vez en cuando.
5. Limpie el armazón de la carreola con un trapo húmedo, y séque bien para prevenir oxidaciones.
6. Siempre séque su carreola después de usarla en la lluvia o en climas de invierno, asegurándose que la sal de la calle sea removida de el armazón y las articulaciones. Permita a la carreola desdoblada secarse en un área ventilada y tibia.
7. No deje la carreola afuera en clima húmedo ya que la tela se puede enmohecer.
8. Solamente lave la tela a mano usando un detergente suave con agua tibia. NO lave a máquina. Cuélguelo en un area ventilada para secarlo. NO use secadora
9. Si tiene preguntas acerca de éste producto por favor contácte a guzzie and Guss al 1-888-597-0992, o en línea de internet al sitio www.guzzieandguss.com Le proveeremos con el mejor servicio a clientes.
10. Puede ser peligroso utilizar otros accesorios no aprobados por el fabricante o distribuidor.
11. Puede ser peligroso usar otras partes de repuesto que no sean aprobadas por el fabricante o distribuidor.

REGISTRO DE EL PRODUCTO Y GARANTÍA >>

La carreola G+G 102 Caribou tiene una garantía limitada por el período de un año desde el día de la compra asignado en el recibo de compra y cubre defectos de manufactura y trabajo.

Para registrarse; envíe en línea a www.guzzieandguss.com
O envíe por correo a la dirección que se provee:

Contacto:

Peter John M. Distribution Inc.
88 SW Marine Drive, Vancouver, BC
Canada V5X 2R1
www.pjmdistribution.com
CANADA: 1-888-597-0992
Fax 1-604-324-2876

G+G102 CARIBOU
Manual de Instrucciones

guzzie+GUSS®

G+G102 Caribou

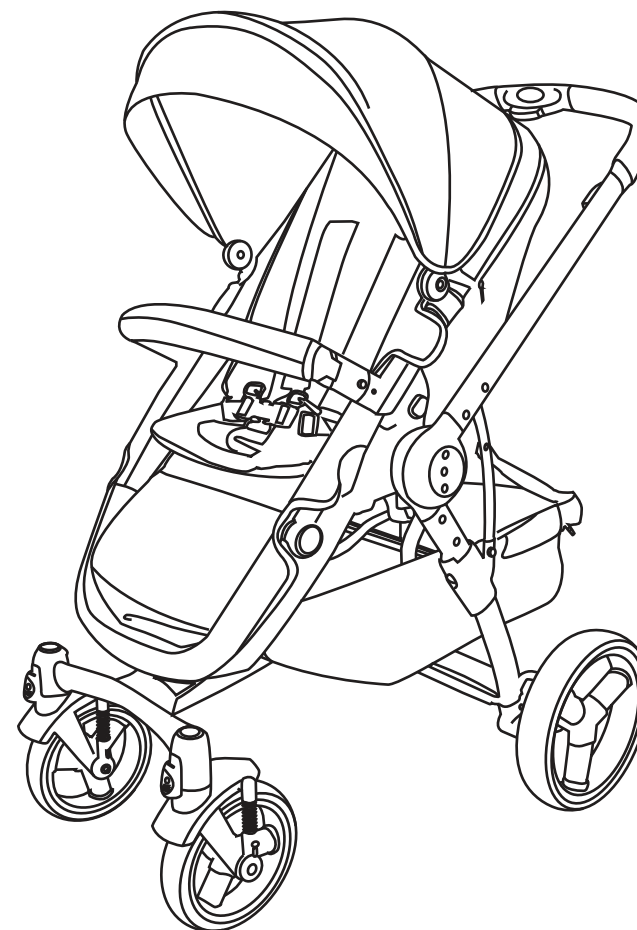

Por favor lea este manual de instrucciones cuidadosamente antes de utilizar este producto. Asegúrese de guardar estas instrucciones para su referencia futura.

INTRODUCCIÓN >>

guzzie+Guss están comprometidos a hacer la vida de los niños y sus padres segura, sin complicaciones y conveniente. Le agradecemos por comprar éste producto fascinante.

Es importante que lea y siga las instrucciones de éste manual cuidadosamente. Por favor asegúrese que todas las partes estén conectadas correctamente y que las piezas removibles encajen correctamente. Por favor preste atención a el mecanismo de apertura y cerrado, lea todas las advertencias y medidas de seguridad antes de usarlo.

IMPORTANTE >>

Después de leer completamente y seguir todas las instrucciones en éste manual, por favor archive el manual de instrucciones en un lugar seguro para su futura referencia, si el producto que ha recibido opera de manera diferente que las instrucciones incluídas con el producto por favor contáctese guzzie+Guss en el sitio de internet info@guzzieandguss.com ahí puede obtener la información más reciente en relación a su nueva carreola G + G 102 Caribou, deberá proveer el número de registro y la fecha de manufactura, ésta información podrá encontrarse en el marco de su carreola.

ADVERTENCIAS >>

- ▲ Lea y entienda éstas instrucciones antes de usar este producto.
- ▲ Nunca deje al niño en la carreola desatendido.
- ▲ Para asegurar el uso apropiado, guarde ésta guía para el usuario en un lugar conveniente para su consulta frecuente. El fallo al seguimiento de las advertencias e instrucciones puede resultar en daño severo o muerte.
- ▲ ¡ADVERTENCIA! Ejercite cuidado al doblar y desdoblar el producto para prevenir machucaduras de dedos.
- ▲ Esta carreola ha sido diseñada para un niño.
- ▲ Asegúrese que los brazos del niño no se interpongan cuando ajuste el respaldo del asiento hacia arriba o abajo.
- ▲ Evite daños por caídas o resbaladas, siempre use el cinturón de 5 puntos para asegurar al niño
No use la carreola con un niño que pese más de 50 libras (22 kilos)
- ▲ No use la carreola con un niño mayor de 44 pulgadas (111.8cm)
- ▲ No sobrecargue el canasto- el peso máximo en el canasto es de 10 libras (4.5kg) sobrecargar el canasto puede causar que la carreola se vuelva inestable. Siempre asegúrese que la carreola esté completamente abierta y enganchada antes de usarla
- ▲ El ensamblamiento de la carreola deberá ser realizado solamente por un adulto.
- ▲ No cuelgue o coloque piezas en la estructura o agarradera de la carreola excepto por aquellos aprobados por guzzie+Guss pueden causar inestabilidad en la carreola.
- ▲ No permita a los niños escalar o jugar en la carreola
- ▲ Nunca use la carreola en las escaleras fijas o eléctricas.
- ▲ ¡ADVERTENCIA! Nunca permita al niño pararse mientras esté en la carreola
- ▲ Para evitar machucaduras o atrapaduras no doble y desdoble la carreola cuando el niño esté al alcance de la carreola
- ▲ Solo utilice ésta carreola en superficies planas como banquetas y veredas y a velocidad peatonal
- ▲ Se entiende que la carreola es para velocidad de caminatas, no la utilice mientras trote, patine, etc.
- ▲ Siempre coloque el freno de estacionamiento cuando la carreola no esté en movimiento
- ▲ Solo use los accesorios y partes de reemplazo aprobados por guzzie+Guss
- ▲ No use ésta carreola si existen partes rotas o faltantes
- ▲ Cuando no utilice la carreola, por favor guárdela en un lugar seco y en la sombra
- ▲ La carreola no es un juguete, no deje a los niños jugar con ella.

CONTENIDOS DE LA CARREOLA >>

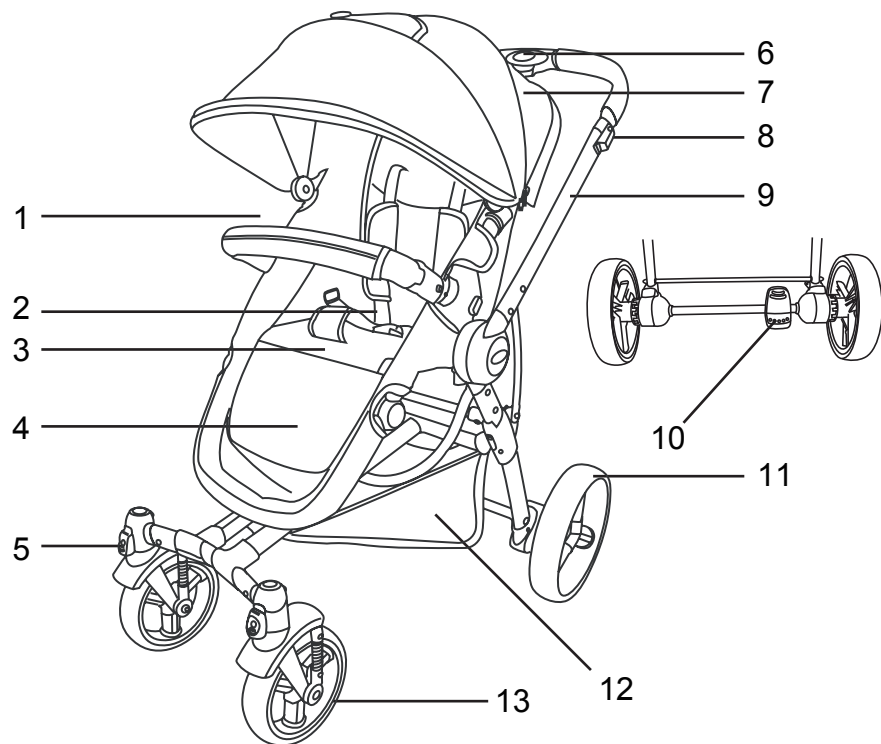

- 1. Barra Parachoques
- 2. Cinturón de seguridad
- 3. Asiento
- 4. Descanso para los pies
- 5. Bloqueo de giro
- 6. Botón para ajustar el mango
- 7. Toldo
- 8. Palanca plegable
- 9. Mango
- 10. Palanca para el freno
- 11. Rueda trasera

- 12. Canasto
- 13. Rueda delantera

Accesorios
Tapa de arranque

Accesorios no incluidos que son disponibles:
Adaptador universal de asiento para carro
Portabebidas universal
Enganche de la carreola universal

Comenzando (Ensamblando la carreola)

IMPORTANTE: Antes de comenzar a ensamblar la carreola, asegúrese que tiene todas las partes y piezas apropiadas para su carreola y que esas partes y piezas están en condiciones de trabajo apropiadas.

Para abrir el almacén de su carreola:

En la parte derecha de el marco del almacén de la carreola encontrará el broche de seguro que mantienen el almacén de la carreola cerrado cuando está doblado.

- a. Libére el seguro plegable jalándolo con una mano
- b. Sostenga firmemente el mango y levántelo para desdoblar la carreola con una mano, mantenga el mango deslizado hasta que escuche el almacén de la carreola ajustarse haciendo un click en la posición levantada. (Se le facilitará si pone su pie en el eje trasero mientras levanta hacia arriba el mango)

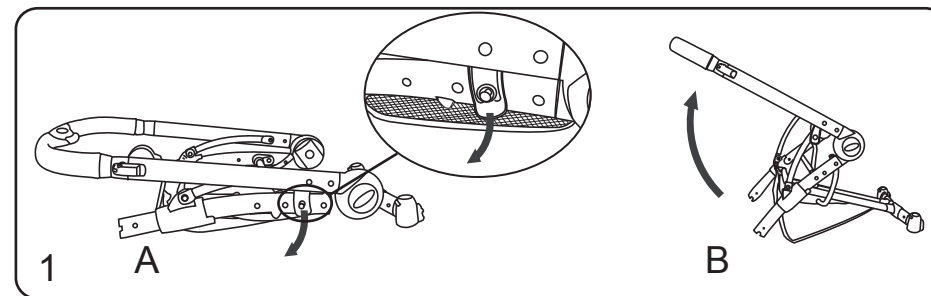

Colocando las llantas a el armazón:

1. Para ensamblar las ruedas delanteras: Inserte las clavijas de las ruedas delanteras dentro de las muescas de cualquier lado de el armazón de la carreola presionándolas hasta que escuche un “click” sabiendo que la rueda ha encajado apropiadamente.

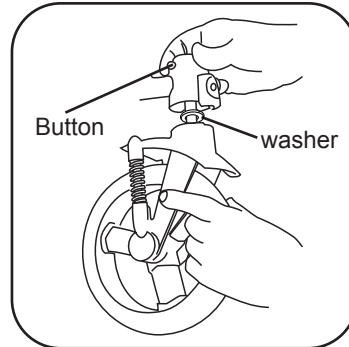

2. Para desensamblar: Presione el botón de la parte trasera de la muesca. Mientras mantiene el botón presionado jale la clavija de la rueda fuera de la muesca.

3. Para ensamblar el juego de la rueda trasera.
Para ensamblar: inserte el eje que está adjunto a la rueda trasera de 12” dentro de la funda del eje del armazón de la carreola hasta que escuche un click, jale hacia atrás la rueda para asegurar que el eje ha encajado apropiadamente.

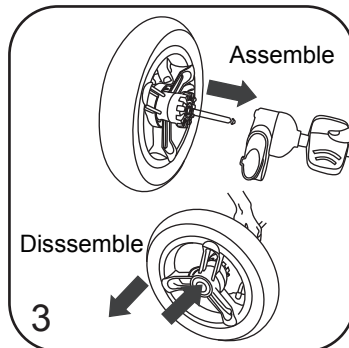

4. Para desensamblar: Presione el botón gris localizado en el eje inferior de el armazón mientras sostiene el botón jale la rueda fuera de la funda del eje.

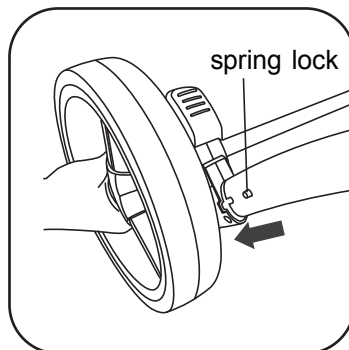

USANDO SU CARREOLA >>

Ensamblado y Utilización de el asiento convertible:

Voltee el asiento para que el fondo esté hacia arriba, verá una barra de metal en forma de U atravesando el fondo del asiento cierre la cremallera de la tela alrededor de la barra.

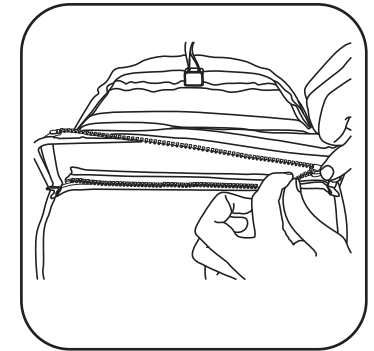

Adjuntando el asiento a el armazón de la carreola.

En ambos lados de el asiento de la carreola encontrará un poste ovalado. Alinee el poste en ambos lados de el asiento de la carreola con los agujeros correspondientes de el armazón ovalado. Inserte ambos postes en los agujeros de el armazón, simultáneamente presione suavemente hasta que escuche los postes encajar en la posición apropiada.

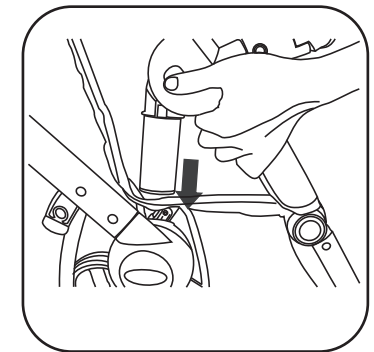

Para separar el asiento de el armazón de la carreola:

Presione el botón gris en ambos lados de el armazón del asiento cercano a el parachoques de la parte delantera y jale hacia afuera el asiento.

Nota: El asiento puede usarse en ambas formas viendo hacia adelante y viendo hacia atrás

Convirtiendo la carreola en un moisés o en un asiento de carreola

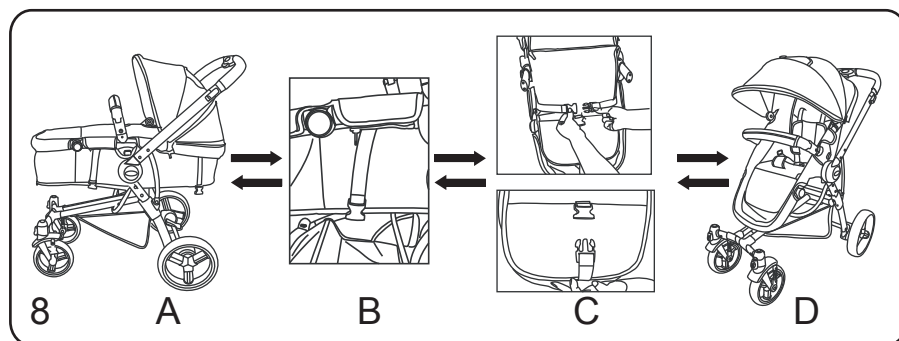

En el fondo de el asiento encontrará 3 juegos de correas con broches

- A, Una en la parte superior de atrás
- B, Una en la parte inferior de la sección de el asiento central
- C, Una en el centro de la sección de el descanso para pies.

Si quiere convertir el (asiento convertible de la carreola) en un asiento para carreola, coloque cada uno de los broches juntos. Esto creará el asiento de carreola.

Si quiere el moisés plano para reposar, separe todos los broches y ésto creará el moisés. Si utiliza un colchoncito adicional en el moisés, asegúrese de que no sea mas grueso de 25mm (o 1 pulgada)

Para hacer el pesebre más estable, no hay correa de año adicional para la conexión. Si nos fijamos en el borde posterior del baloncesto usted encontrará al final femenina, que se adhieren a la final masculina de la correa unida al asiento. Vea las imágenes

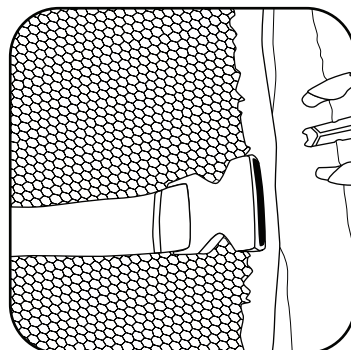

Para ensamblar la barra parachoques:

Ensamblar: Alinie las clavijas de la barra parachoques con los agujeros en el frente de el asiento e insértelos presionando suavemente hasta que escuche un click. La barra podrá removerse de un lado solamente para accesar, o ambos para remover la barra.

¡ADVERTENCIA! No intente levantar la carreola con la barra delantera. Esta barra NO está hecha como mango para cargarla.

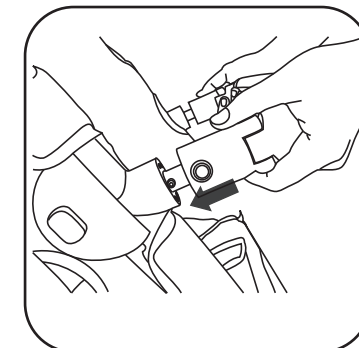

Desensamblar:

Presione ambos botones de la barra parachoques y jálelos hacia afuera.

Para ensamblar el toldo:

En ambos lados del armazón del asiento convertible verá un corte donde el armazón de metal es expuesto, en el reverso del tubo del armazón a ese punto verá un botón pequeño, alinee las ranuras en los broches de el toldo de plástico con el botón en el armazón del asiento y comenzando en el rollo superior el broche de el toldo en el tubo del armazón encajándolo en su lugar.

Cuando haya añadido el toldo a el armazón añada la parte trasera de el armazón de el toldo a el armazón de el asiento cerrando la cremallera en la parte inferior de el toldo.

También encontrará otra cremallera en la sección central de el toldo el cuál se usará para extender o acortar el toldo como desee.

La carreola guzzie+Guss+G102 Caribou ha sido equipada con un visor plegable de lujo en el frente de el toldo, puede removerlo o meterlo atrás de el toldo para guardarlo.

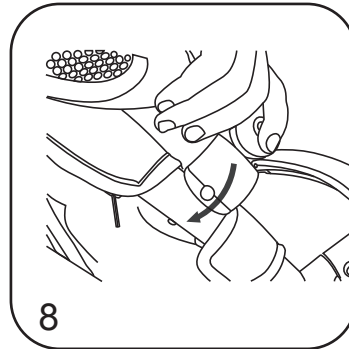

Ensamblado de el canasto de almacenaje:

Encontrará el canasto de almacenaje en el fondo trasero de el armazón de la carreola. En ambos lados de el almacén encontrará una correa con un broche. Encuentre el broche contiguo en el armazón de la carreola y adjunte la correa con el.

No coloque a el niño en el canasto, o deje al niño pasear en el canasto

Este canasto de almacenaje está diseñado para cargar un máximo de 4.5 kg. (10 libras)

(Por favor note: Tendrá que desabrochar la correa si quiere colocar el armazón en la caja de envío en la que recibió la carreola.)

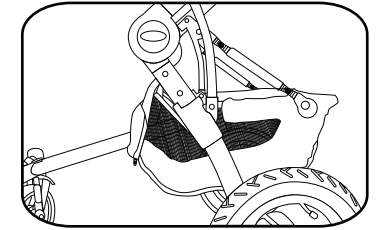

Reclinando el respaldo de el asiento de la carreola:

Presione el botón gris el cual se localiza en la parte superior central de el respaldo del asiento, en la parte de afuera de el toldo. Mientras despresiona el botón mueva el asiento arriba o abajo a la posición deseada, suelte el botón para ajustar el asiento en la posición.

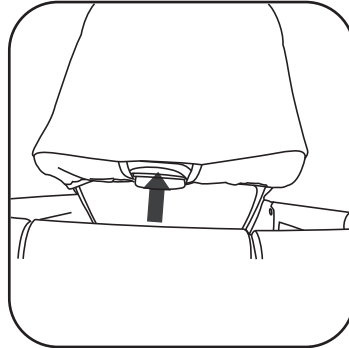

Existen 3 posiciones a las que el asiento puede ajustarse.

Empujando la carreola:

Para usar el seguro giratorio frontal: Presione el botón giratorio de el seguro en el frente de las muescas de la rueda para detener que la rueda delantera gire; presione el tabulador debajo de el botón de el seguro para soltar el mecanismo permitiendo a la rueda girar.

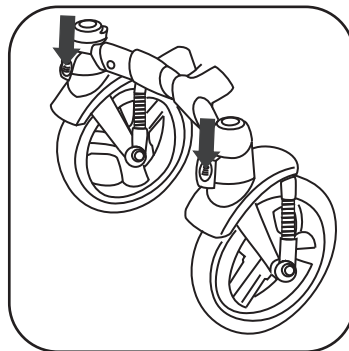

La posición de seguro deberá usarse cuando la carreola sea empujada en el pasto, grava, terreno pedregoso o irregular, como la playa, parques o veredas.

Usando el mango de la carreola:

Presione el botón central de el mango para ajustar la altura de el mango. Existen 4 posiciones disponibles.

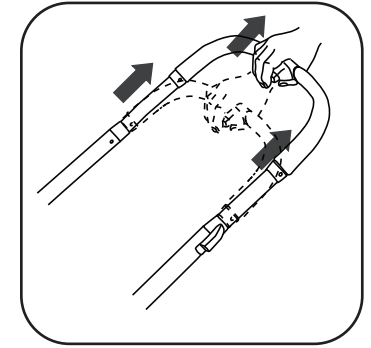

Usando los frenos de estacionado:

El freno de estacionado es de color rojo y se localiza en el lado derecho de el eje trasero debajo de el canasto de almacenaje. Pise el pedal de freno para activar el mecanismo de frenado. Presione por debajo de el pedal de freno para desbloquear los frenos.

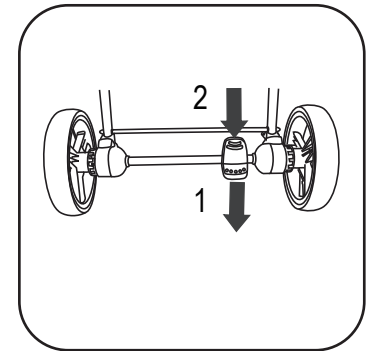

USANDO EL DESCANSO AJUSTABLE PARA PIES >>

Usando el descanso ajustable para pies:

Presione ambos botones grises y redondos en ambos lados de el pedal de descanso para pies donde se adjunta al armazón de el asiento. Mientras sostiene ambos botones posicione el descanso para pies arriba o abajo a la posición deseada. Suelte los botones para sostenerlo en su lugar.

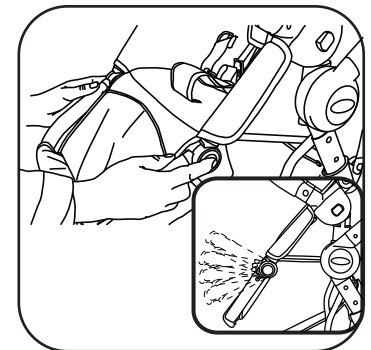

USANDO SU CARREOLA >>

Cinturón de seguridad

La carreola guzzie+Guss+G102 Caribou ha sido equipada con un cinturón de seguridad de 5-puntos, el cual deberá usarse cada vez que el niño se sienta en la carreola. Ambas correas de la cintura y la de dos correas de los hombros se acomodan para ajustar apropiadamente al niño que usa la carreola. Inserte las dos lengüetas de las correas de la cintura dentro de la horquilla de el broche receptor central de la derecha y la izquierda. El cinturón para los hombros se ajusta a la altura y puede cambiarse desensartando la correa de el hombro de su posición presente y ensartándola a través de el ojal de el cinturón de los hombros a la altura deseada. El largo de las correas para los hombros pueden cambiarse también resbalando el broche en cada correa para los hombros.

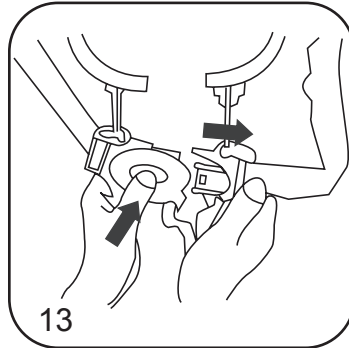

Para doblar el armazón de la carreola:

Encontrará en ambos lados de la sección superior de el mango de la carreola un botón rectangular gris. Jale hacia arriba en ambos botones simultáneamente y deje que el mango de la carreola vaya hacia abajo, mientras el armazón de el marco de la carreola se junta el pestillo plegable de el lado automáticamente cerrará el armazón con el seguro.

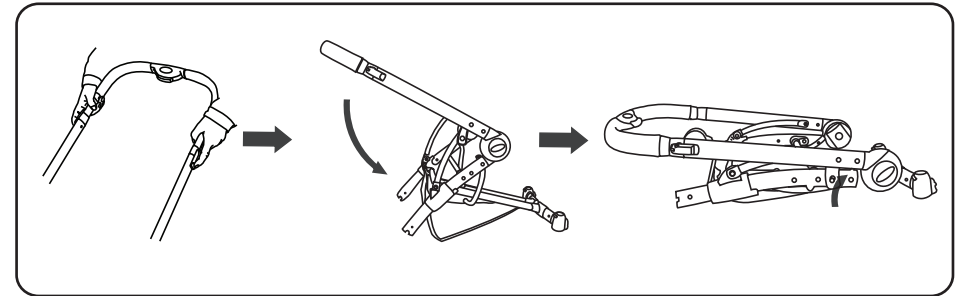

Accesorios disponibles (Se venden por separado)

Portabebidas universal

Adaptador universal de asiento para carro

Enganche de la carreola universal

